

蓝牙智能灯方案
电话：15012616094
QQ：453176385

购买链接：<http://item.taobao.com/item.htm?id=43855193430>

蓝牙LED驱动参考原理图

QQ:453176385

蓝牙调光、调色温 RGB-W 无线控制 电话：15012616094

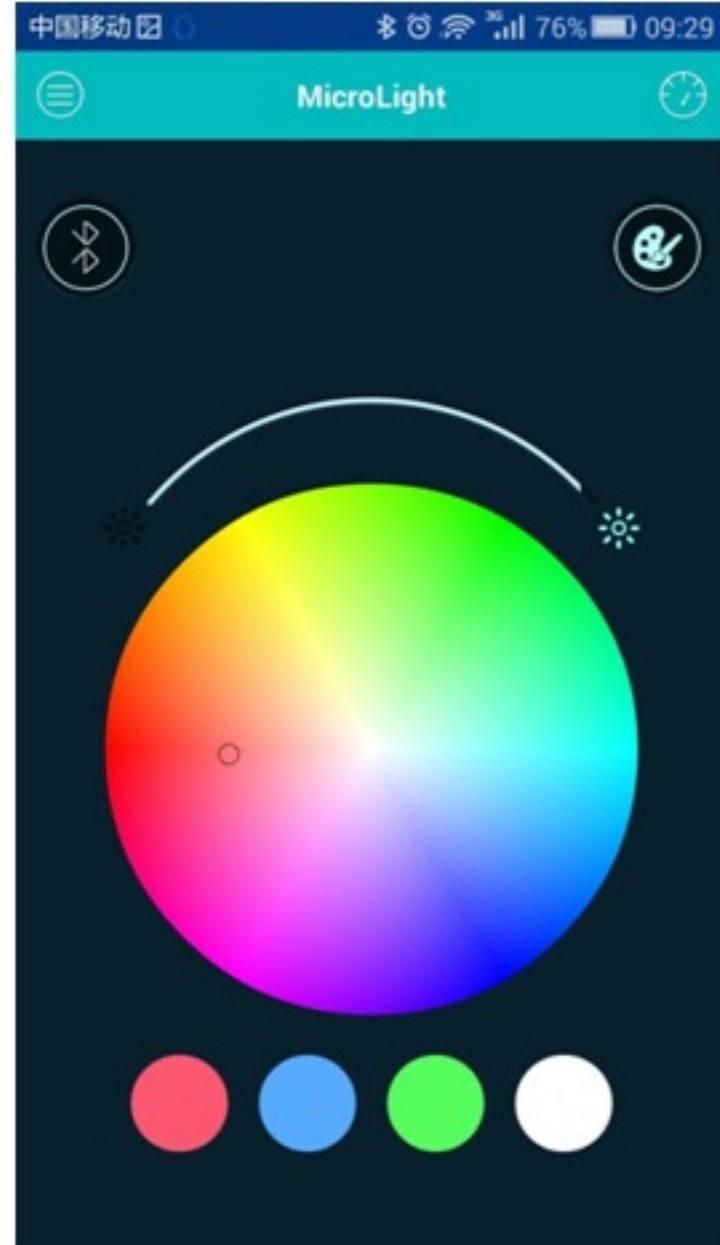
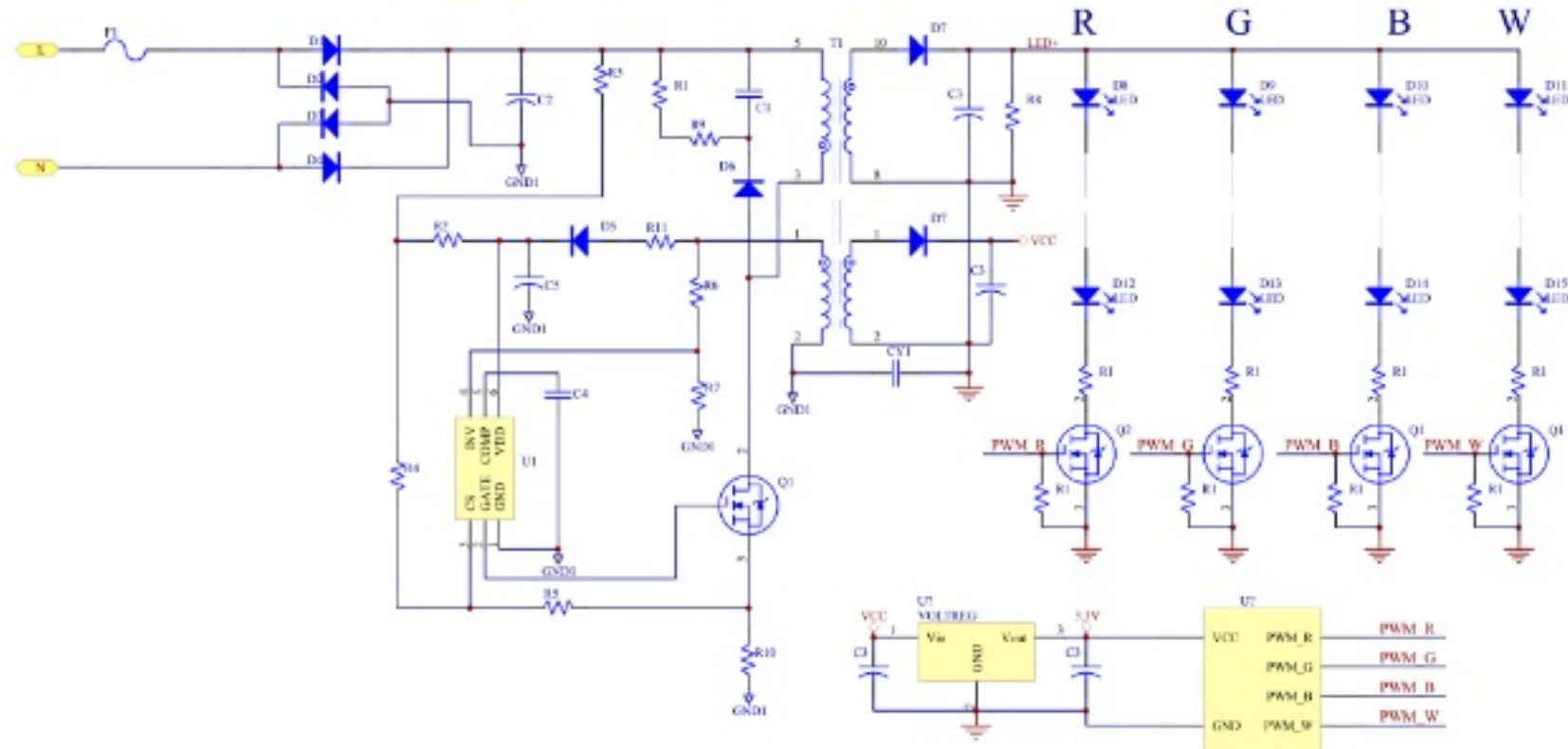

【图一】主界面

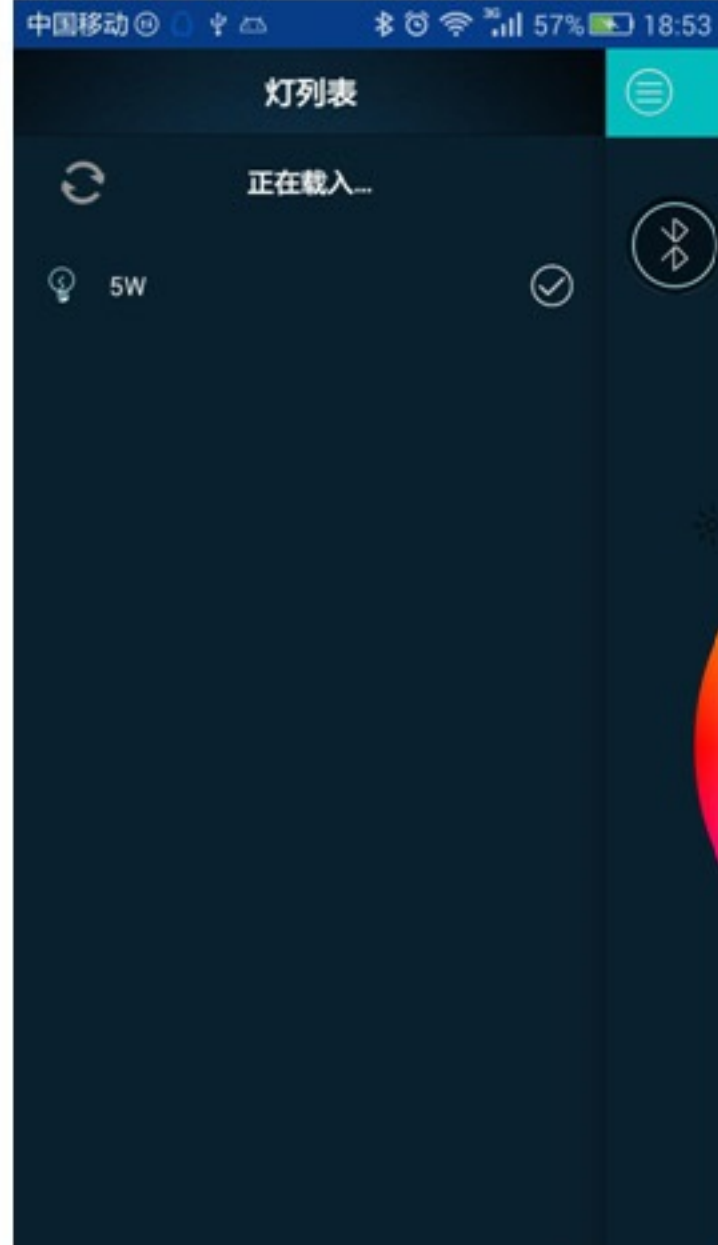

【图二】搜索页面

主操作页面和蓝牙设备搜索页面
支持一个手机连接多个蓝牙灯

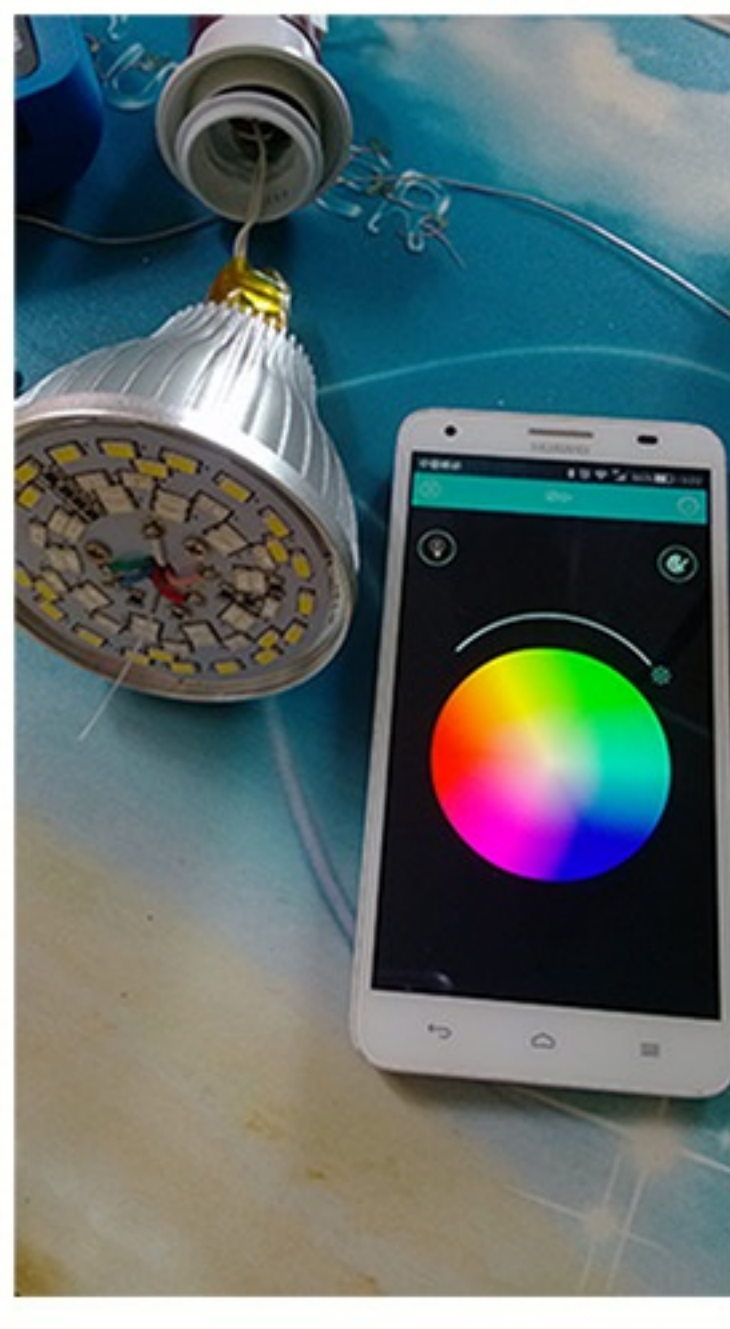

半成品

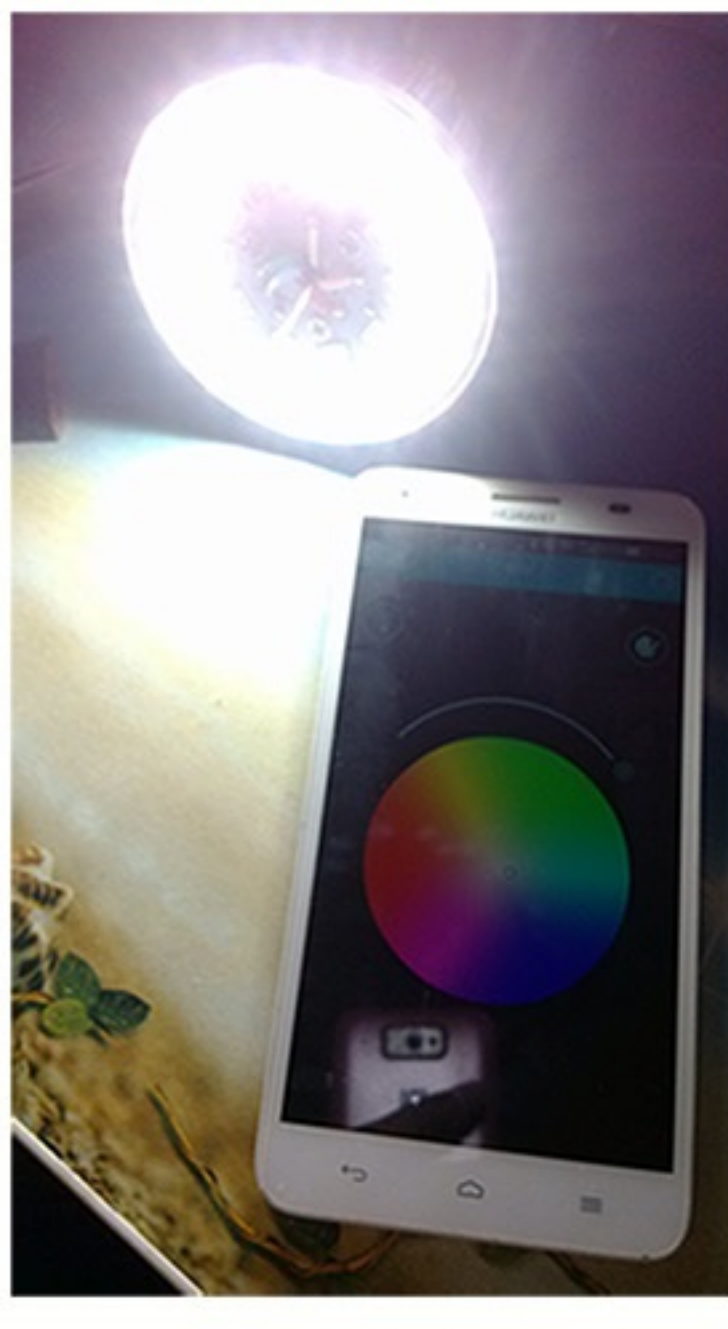

上电默认冷白

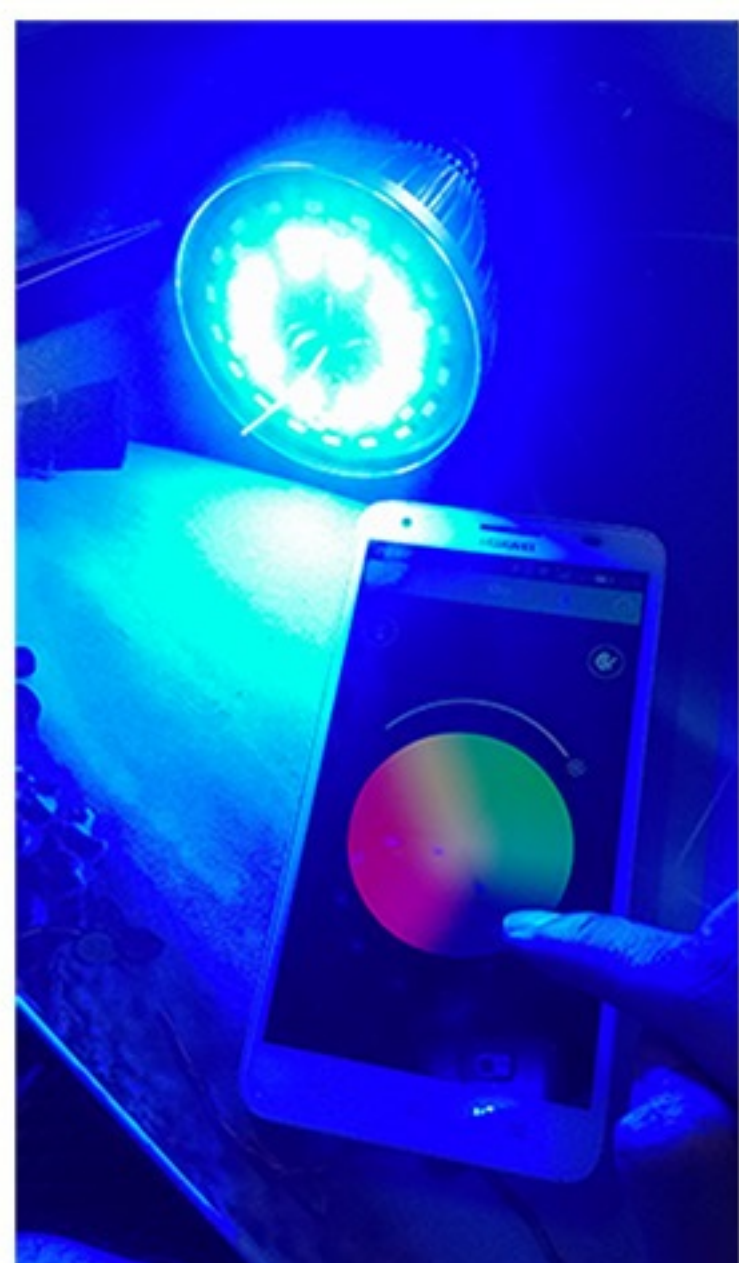

实拍 APP 调色功能

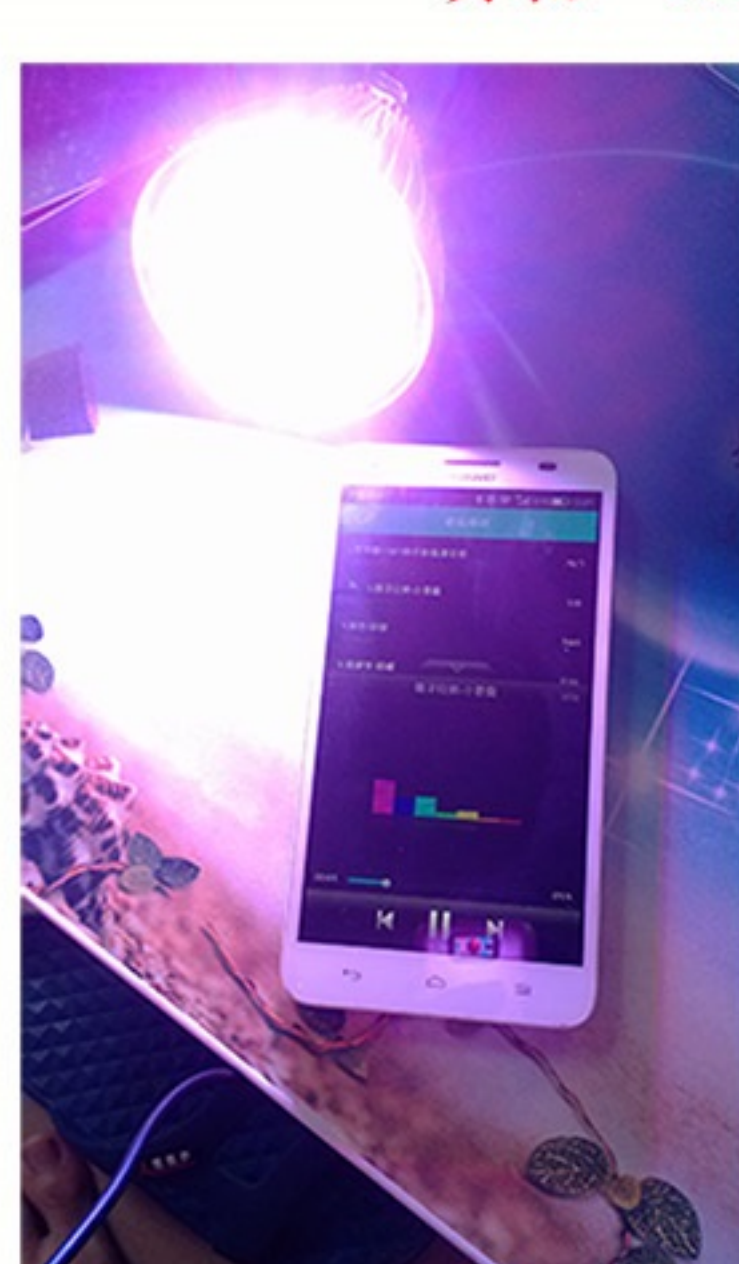

音乐律动
灯的颜色会随着音乐的节奏自动变化



亮度调节



重命名设备



模式列表

七彩蓝牙智能灯 APP 功能介绍

扫描页末二维码下载 APP

以下功能介以 RGB-W（红绿蓝、白）4路 PWM 输出为例
灯泡刚上电时默认为白光（6000K~6500K）。可用于普通照明



【图一】主界面

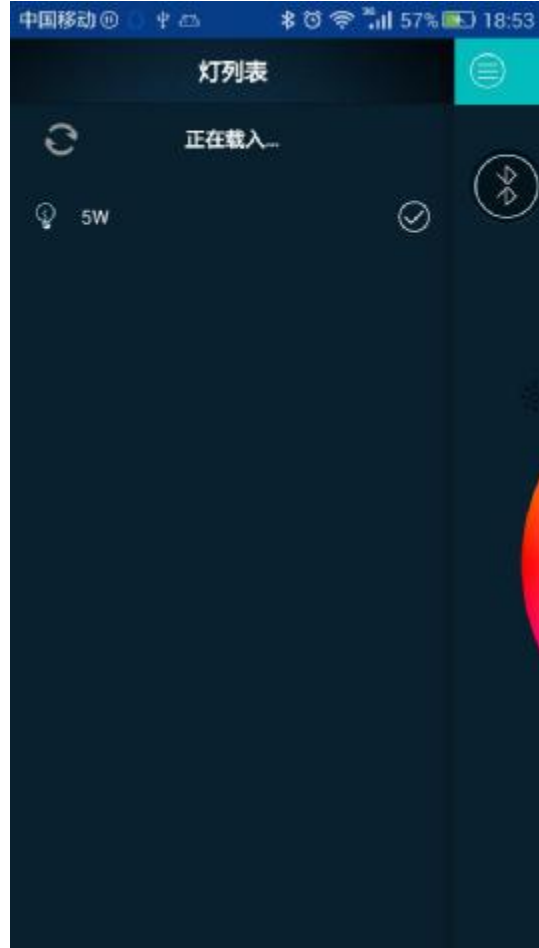

【图二】搜索页面

图标功能：



点击该图标可切换到蓝牙搜索页面。如【图二】所示。下拉即可进行蓝牙搜索



该图标表示未连接任何蓝牙设备。



点击该图标可以收藏当前颜色，并在“模式列表”中可以直接调用用户收藏的颜色



点击该图标可切换到“模式列表”页面如【图七】所示

点击色盘任意区域，灯即可变成相对于的颜色。点击色盘正中间为显示冷白（6000K~6500K）且此时 RGB 为熄灭状态。拉动色盘上方的弧形条可调节灯泡亮度

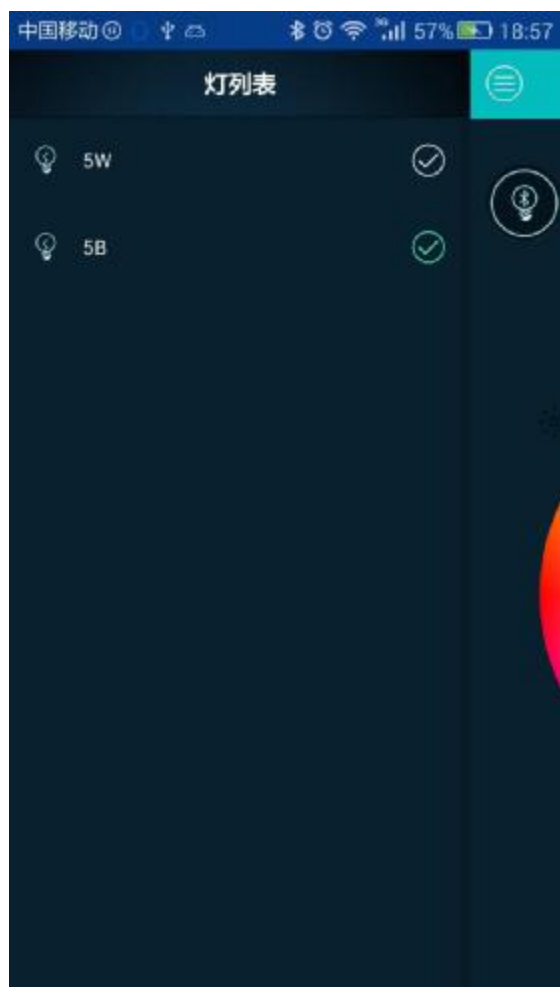

【图三】

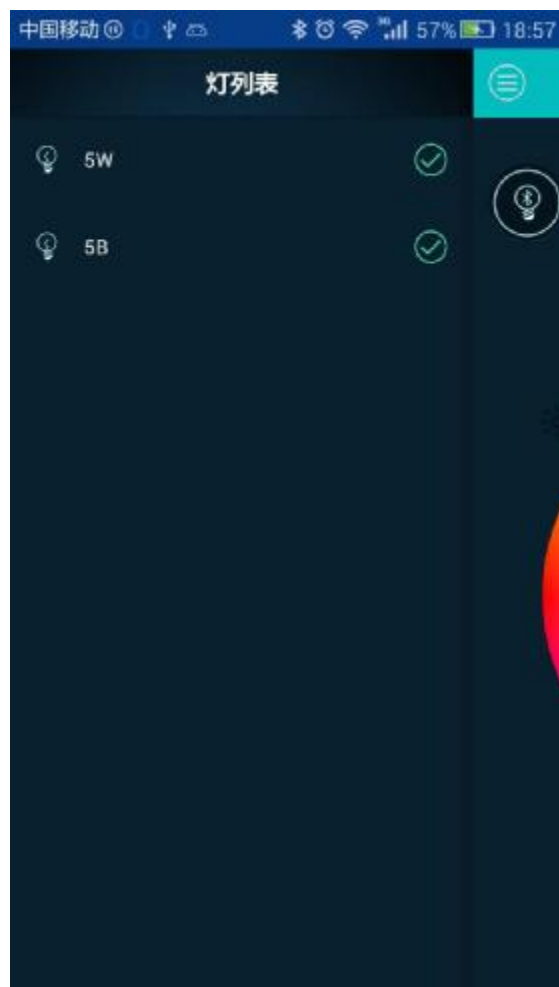

【图四】

当用户安装 2 个或者多个蓝牙灯时，均可在列表中搜索出来

【图三】表示当前只连接一个蓝牙设备。后面的符号，深色代表连接，浅色代表断开

【图四】表示当前同时连接了 2 个蓝牙设备，最多支持同时连接 6 个设备。

用户可对当前蓝牙设备进行勾选或不勾选。勾选为连接，取消勾选为断开连接



【图五】

【图五】在蓝牙搜索页面长按设备名称，弹出重命名对话框。可对当前设备进行重命名。以便区分设备。

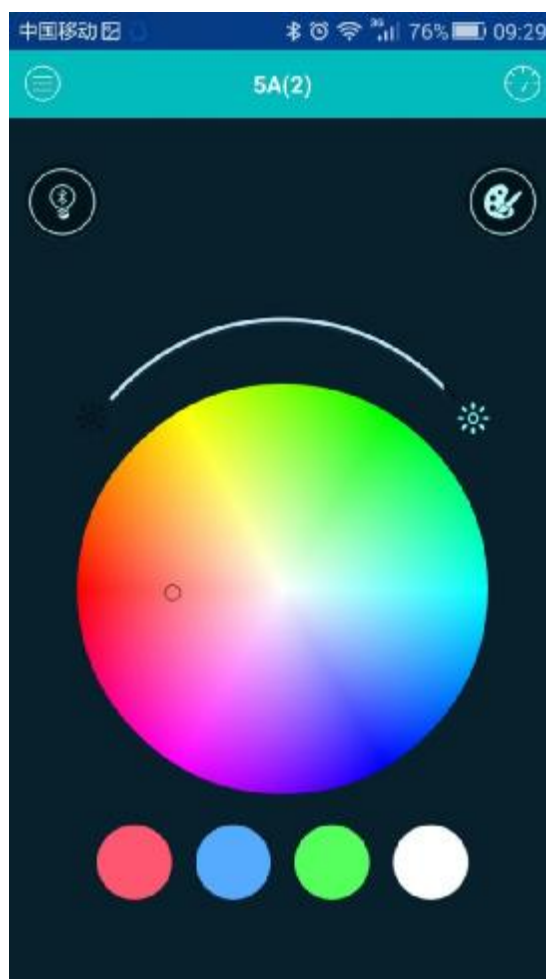

【图六】

【图六】当有蓝牙设备被连接时，之前的图标，会变成。点击该图标可对连接的蓝牙灯进行开光灯操作。

 状态栏显示。括号内的数字代表当前连了 2 个蓝牙设备。



【图七】



【图八】

【图七】为模式列表,开启“呼吸灯”灯会有七种颜色自动渐变。

【图八】为音乐律动,该模式会自动扫描出手机内部音乐。在该页面播放音乐时。灯会随着音乐的节奏相应的变化颜色。达到调节室内气氛的作用。



【图九】



【图十】RGB 模式

【图九】为定时开光灯模式。该时间读取的是手机时间。设定好时间点击右上角“保存”即可定时成功。到时间后灯会关掉或者打

【图十】开启“RGB 模式”即为永久性关闭白光。在“RGB 模式”状态下点击色盘正中央时，显示为 RGB 三基色混合出来的白光。而非冷白（6000~6500K）

视频功能演示 http://v.youku.com/v_show/id_XOTI2MzMwMzM2.html

音乐律动演示 http://v.youku.com/v_show/id_XMTI3NTMwNzU2MA==.html?from=y1.7-1.2



苹果 ios 下载
iphone 4S 及以上



安卓 APP 下载
系统要求：安卓 4.3 及以上

联系方式：QQ: 453176385 电话：15012616094