

规范符号及标志之一 ----- UL 列名标志尺寸比例图示及标志样式

尺寸比例图示



1. UL 标志主要尺寸比例单位																
代码	A	B	C	D	E	F	G	H	I	J	K	L	M	N	O	
尺寸单位	8	13	14	15	17	20	24	29	30	35	59	85	87	176	216	

2. "C", "US", "LISTED" 要求及尺寸单位						
代码	P	Q	R	S	说明1: "C", "US", "LISTED" 字体要求为"Helvetica Condensed" 黑体字	
尺寸单位	34	56	75	201	说明2: "LISTED" 位置要求"UL 标志右边"或"UL 标志下方"	

3. ® 要求及尺寸单位	
	说明1: "R" 字体要求为"Helvetica Condensed" 说明2: ® 的最小高度为 1.2 mm (即尺寸G最小为1.2mm), 但是当UL标志外径(即尺寸O)小于9.5mm时, 可以省略®

标志样式

样式1	样式2
<p>LISTED (Product Identity) XXXX</p>	<p>(Product Identity) XXXX</p>
(Product Identity) = UL 指定的产品名称, 如 CLASS 2 POWER UNIT. xxxx = UL 分配的产品控制代码或系列号, 如 2J58	

规范符号及标志之二 ----- UL 认可标志尺寸比例图示及标志样式

尺寸比例图示

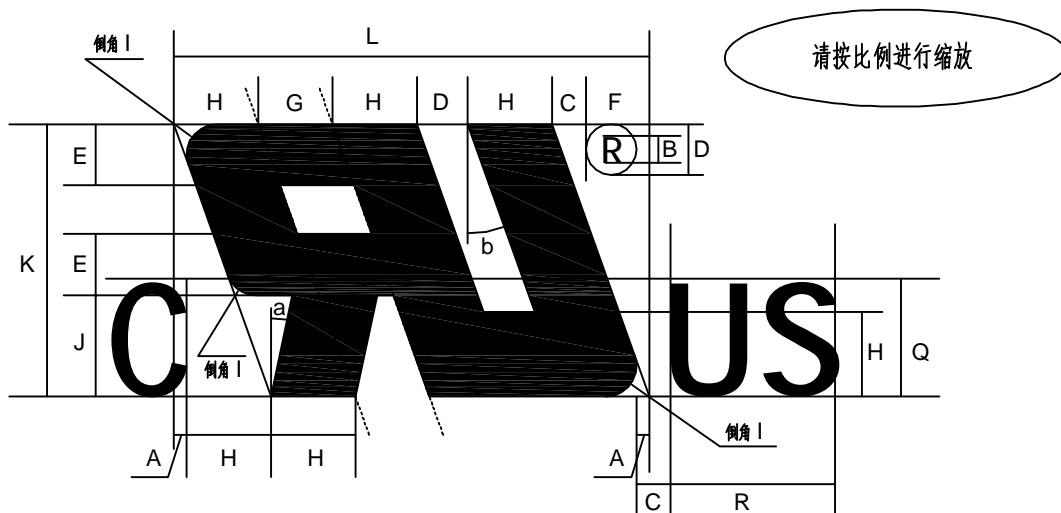

1. UL 标志主要尺寸比例单位

代码	A	B	C	D	E	F	G	H	I	J	K	L	a	b
尺寸单位	6	13	16	24	29	30	35	40	14.5	48	129	225	12°	20°



2. "C", "US" 要求及尺寸单位

代码	Q	R		说明1: "C", "US" 字体要求为"Helvetica Condensed" 黑体字
尺寸单位	56	75		

3. ® 要求及尺寸单位

代码		说明1: "R" 字体要求为"Helvetica Condensed"
尺寸单位		说明2: ® 的最小高度为 1.2 mm (即尺寸D最小为1.2mm), 但是当UL标志高度(即尺寸K)小于5.5mm时, 可以省略 ®

标志样式

样式1	样式2	样式3
 <p>UL 认可零件标志(美国)</p>	 <p>UL 认可零件标志(加拿大)</p>	 <p>UL 认可零件标志(美国和加拿大)</p>

规范符号及标志之三 ----- CE标志尺寸比例图示及要求

尺寸比例图示

请按比例进行缩放

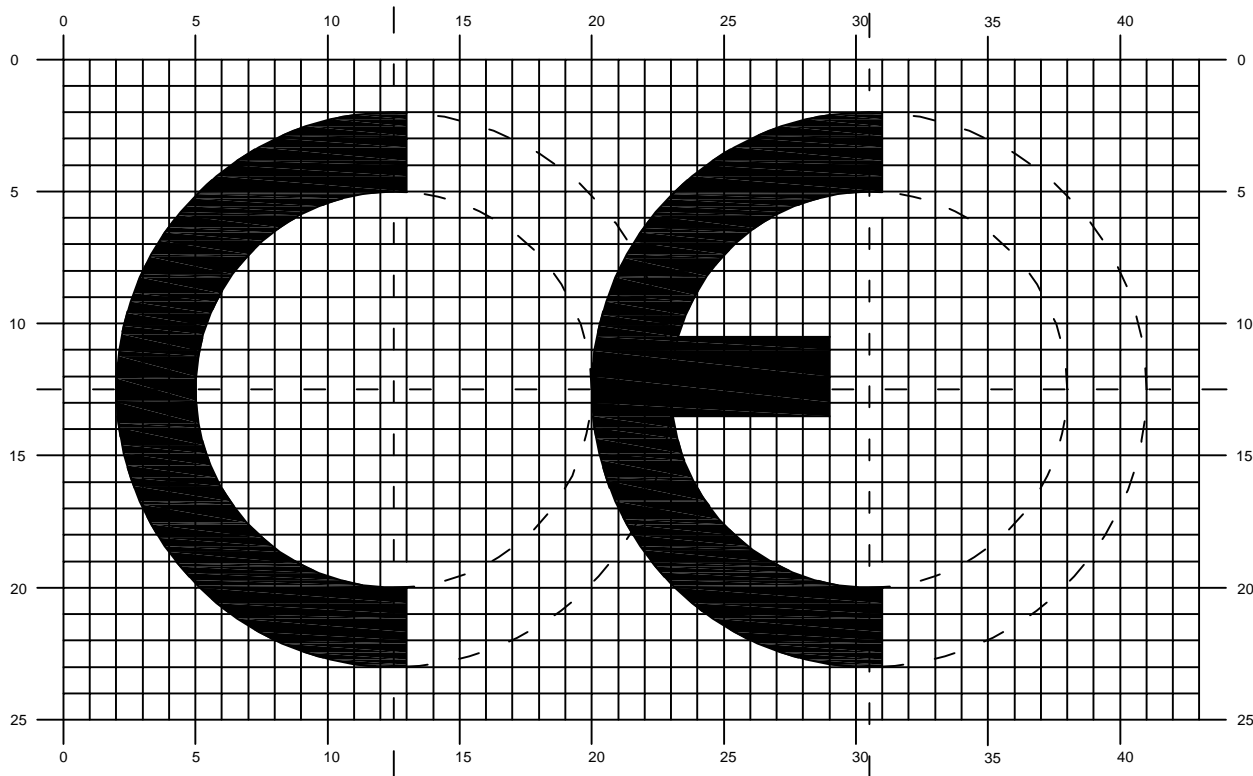

要求: C 和 E 字样要求等高, 且最小高度不少于 5mm

规范符号及标志之四 ----- 双重绝缘标志尺寸比例图示及要求

尺寸比例图示

请按比例进行缩放

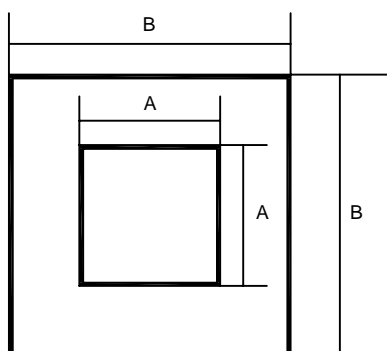

要求

双重绝缘符号, 如右图。

- 1) 两个同心正方形。
- 2) 外边长度B为内边长度A的2倍
- 3) 符号最小高度为5mm

规范符号及标志之五 ----- CCC标志尺寸比例图示

尺寸比例图示

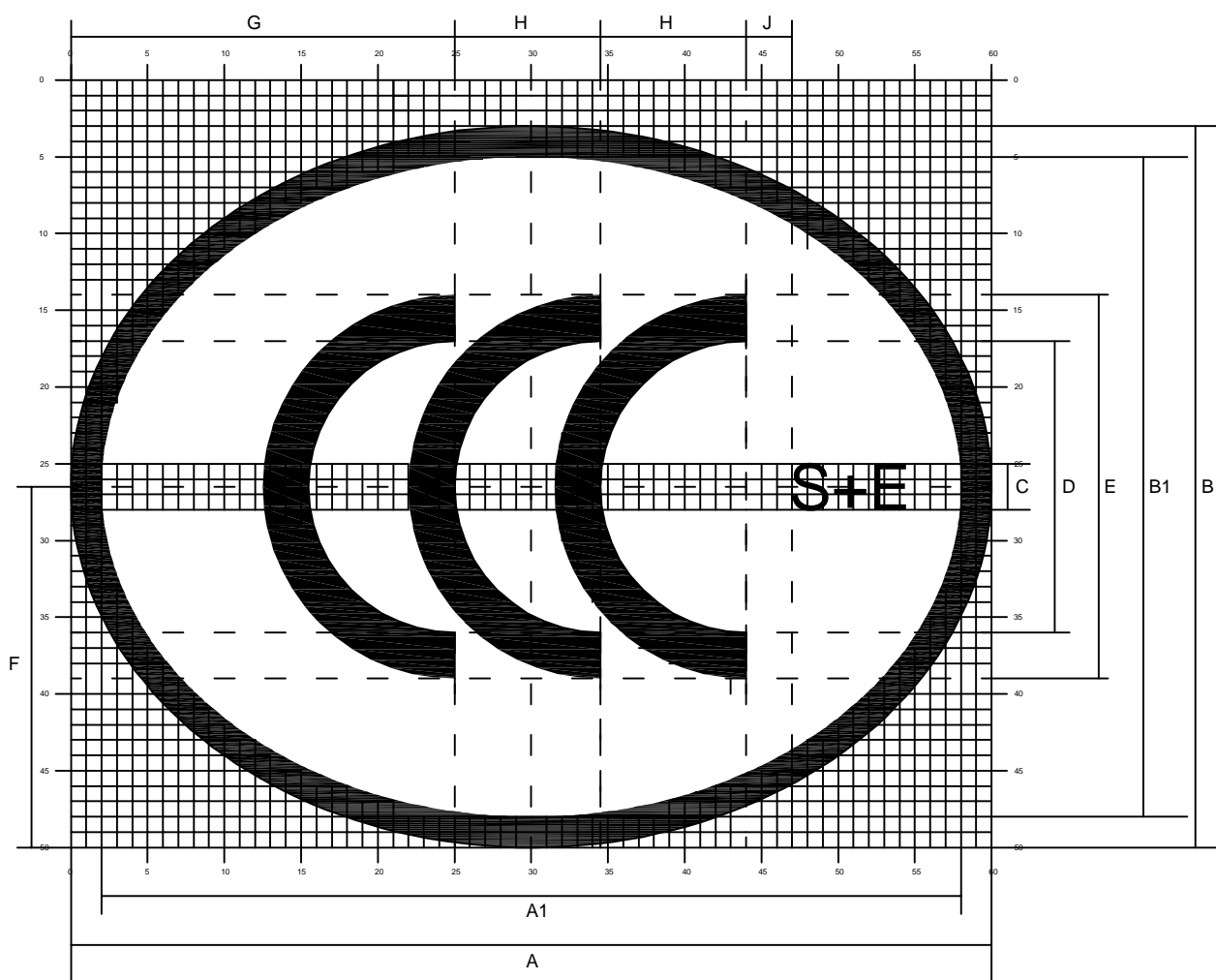

代号	A1	A	B1	B	C	D	E	F	G	H	J			
尺寸单位	56	60	43	47	3	19	25	23.5	25	9.5	3			

请按比例进行缩放

规范符号及标志之六 ----- eK标志(韩国)尺寸比例图示及标志样式

尺寸比例图示

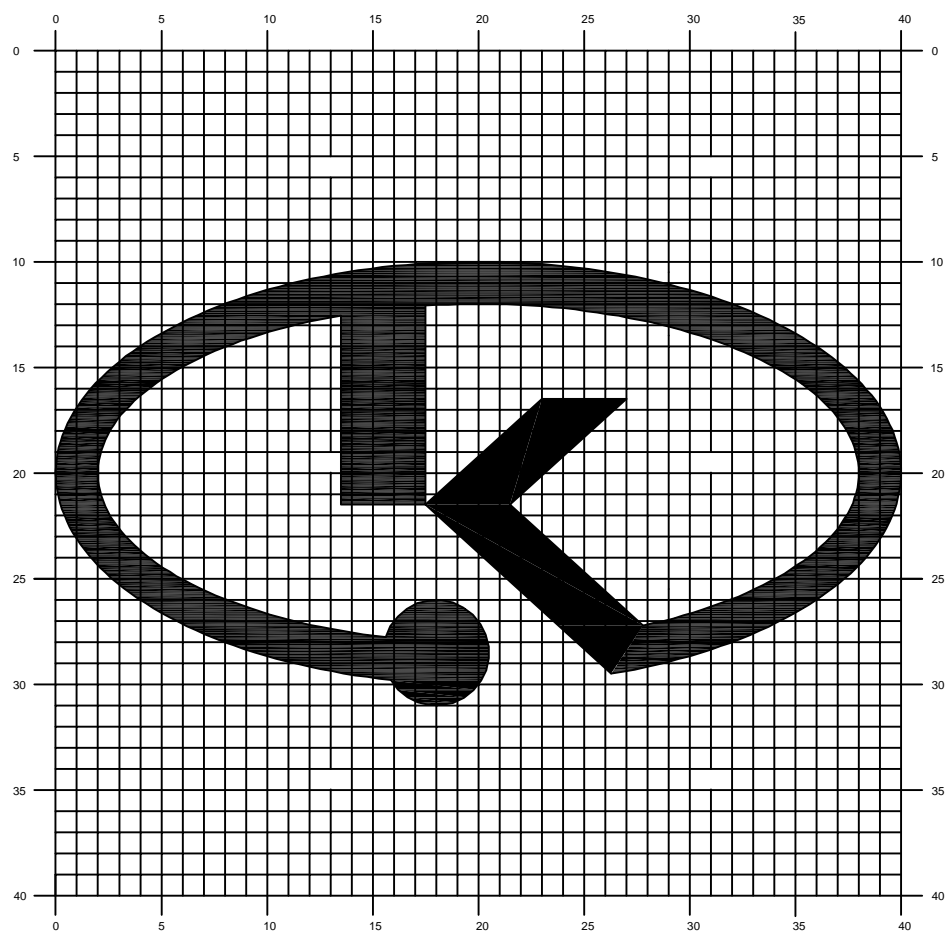

标志样式

请按比例进行缩放

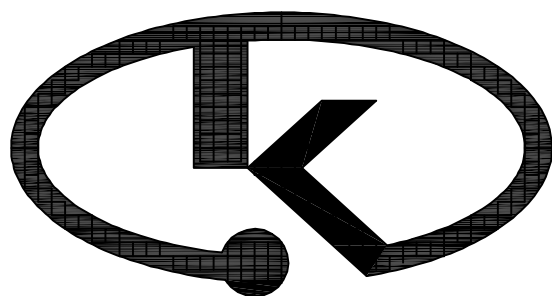

说明: 认证机构名称如KETI, KTL

认证机构名称

认证编号

规范符号及标志之七 ----- WEEE 标志图例及要求

WEEE 标志图例

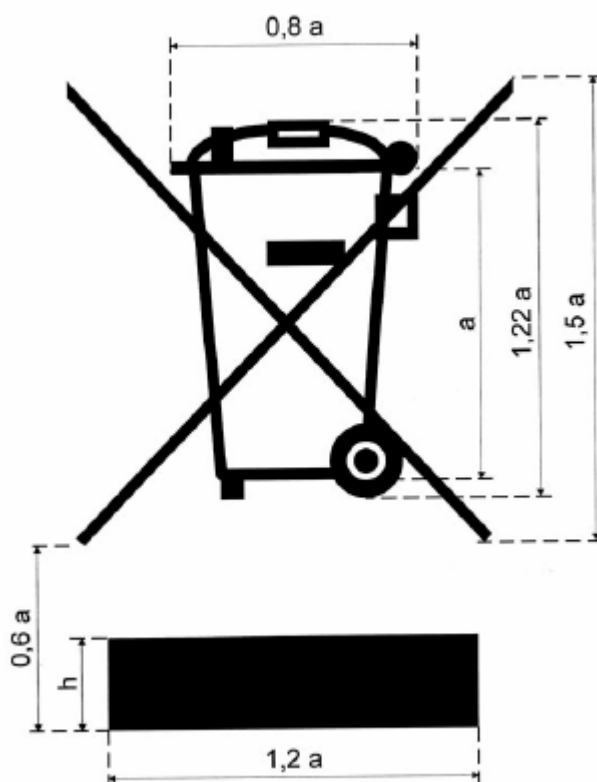

WEEE 标志要求

高度 h 须大于 $0.3a$ 或最小 1mm

规范符号及标志之八 ----- “室内使用”标志图例

“室内使用”标志图例



本标识 2006 年开始使用

新加坡安规标志图例



标志组成: 左方的logo于正方形内, 右方文字 SAFETY MARK于长方形内, 及8位新加坡注册码

新加坡安规标志要求

1. 如果模压或雕刻在产品本体上(无背景色)
 - 标志突起或凹陷的深度最小0.51mm
 - 标志上方(包括正方形和长方形)的高度最小9.5mm
 - 8位新加坡注册码最小高度2.8mm
2. 如果丝印在产品本体, 或铭牌, 或包装箱(有背景色)
 - 标志上方(包括正方形和长方形)的高度最小6.0mm
 - 8位新加坡注册码最小高度1.6mm

总结: 本规范收集的标志图例, 尺寸及比例要求较具体, 数量有限. 如若需要更多的安规符号或标志, 请随时联系安规业务, 但仅有图片档案供参考, 或联络工程人员.